

Pompa ciepła
powietrze-woda
ze sterowaniem
inwerterowym



POMPA CIEPŁA POWIETRZE-WODA

Wysokotemperaturowe
i niskoemisyjne rozwiązanie

Pompa ciepła wysokotemperaturowa

Pompa ciepła z jednym lub dwoma niezależnymi obiegami czynnika chłodniczego, charakteryzująca się zoptymalizowanym i kompaktowym designem, z 1 do 4 wentylatorami w linii.



Wersja pompa
ciepła

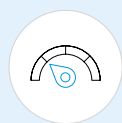

Zakres wydajności i układ



19-25 kW



30-35 kW



50-60 kW



70 kW

Elastyczność instalacji

Nowa mała pompa ciepła z inwerterem R-454C EWYE-CZ jest dostępna w 4 kompaktowych wersjach, z których wszystkie mają bardzo małe wymiary pomimo wydajności, jaką mogą zapewnić. Dzięki temu seria ta stanowi doskonałe rozwiązanie dla projektów, w których przestrzeń jest na wagę złota, takich jak: budynki mieszkalne, hotele i szpitale. Nie są wymagane żadne dodatkowe środki bezpieczeństwa, ponieważ R-454C jest czynnikiem chłodniczym klasy A2L, podobnie jak powszechnie stosowany R-32.

Zestawienie produktów

Najbardziej kompletne i unikalne rozwiązanie na rynku w zakresie dekarbonizacji. EWYE-CZ osiąga temperaturę wody grzewczej **70 °C** nawet w ekstremalnych warunkach otoczenia. Oznacza to, że może pracować w sezonie zimowym w krajach skandynawskich (niska temperatura otoczenia), a nawet latem, kiedy nadal wymagane jest wytwarzanie ciepłej wody użytkowej. Ponadto EWYE-CZ może pracować w warunkach wysokiego delta T, umożliwiając dostarczanie ciepłej wody do różnych zastosowań grzewczych w pomieszczeniu instalacji.

EWYE-CZ jest dostępny w 8 rozmiarach o mocy od 16 do 70 kW, wszystkie wyposażone w sprężarki scroll z inwerterem Daikin. Również wentylatory zastosowane w EWYE-CZ zostały zaprojektowane przez Daikin. Seria produktów obejmuje również pompę wodną z inwerterem, ułatwiając instalację i oszczędzając miejsce.

Produkt jest również dostępny w wersji o obniżonym poziomie hałasu, szczególnie nadającej się do zastosowań w miejscach wrażliwych na hałas, takich jak budynki mieszkalne, hotele i szpitale.

Komfortowe ogrzewanie może być zapewnione w wielu różnych zastosowaniach, a ponadto EWYE-CZ umożliwia produkcję ciepłej wody użytkowej, w tym funkcję kontroli antylegionelli dla zewnętrznego zbiornika magazynowego.

Zakres operacyjny

	Min.	Maks.
Woda grzewcza	20°C	70°C
Temperatura zewnętrzna OAT	-25°C	40°C

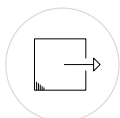

Instalacja
zewnętrzna



Rury i żebra Daikin
(węzownica Cu/Al)



Sprężarka scroll
Daikin VFD



Wentylatory
EC Daikin



Zintegrowana
pompa PFD



Czynnik chłodniczy

Zalety produktu

Technologia podstawowa Daikin

Sprężarki scroll Daikin wykorzystują technologię inwerterową, która zwiększa efektywność tej serii, a wtrysk pary z ekonomizerem gwarantuje stopnie wydajności serii i rozszerzony zakres ogrzewania.

Wysoki poziom efektywności energetycznej zapewniają również **wentylatory Daikin z napędem inwerterowym**, wykonane z żywicy wzmocnionej włóknem szklanym o wysokiej wydajności, które maksymalizują osiągnięcia.

Sprężarki scroll Daikin z napędem inwerterowym i pompa z wtryskiem pary sprawiają, że nowa mała pompa ciepła R-454C z napędem inwerterowym stanowi pełną serię urządzeń z napędem inwerterowym.

Wymiennik ciepła Daikin z rurkami i żebrami (Cu/Al): rewersyjny wymiennik ciepła zoptymalizowany do pracy w najbardziej ekstremalnych warunkach ogrzewania. Żebra aluminiowe pokryte są warstwą akrylową, która ułatwia odprowadzanie wilgoci kondensacyjnej oraz zapewnia odporność na korozję i ochronę przed promieniowaniem UV.

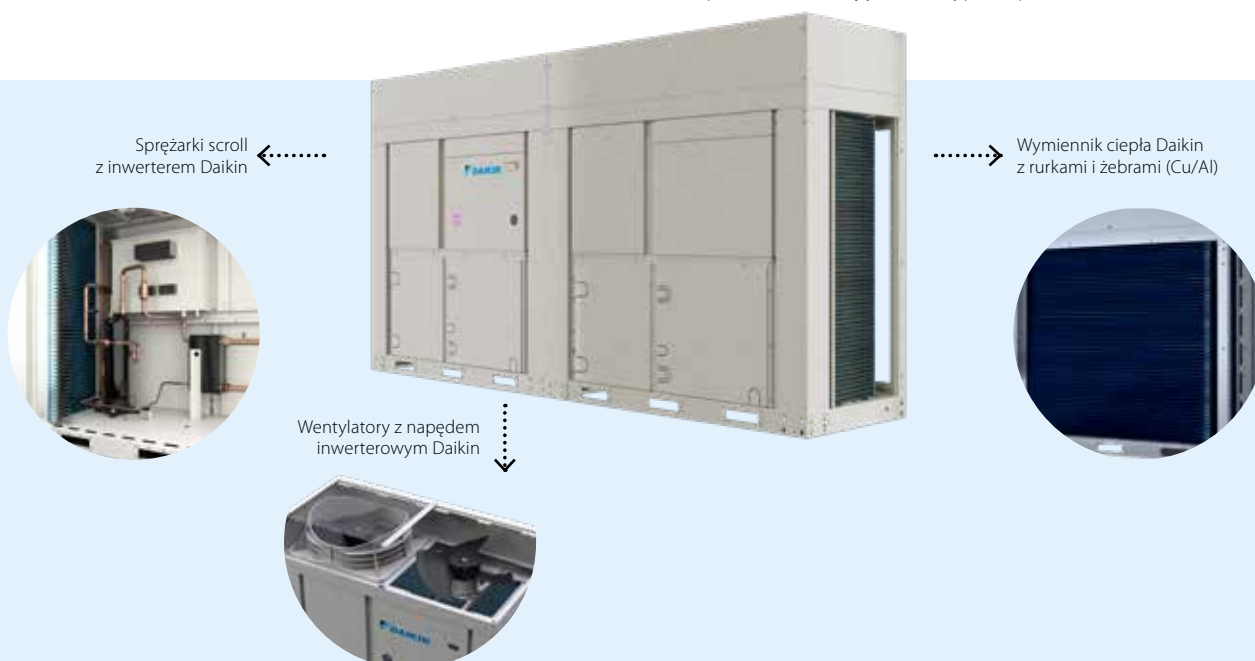

Nowa technologia sprężarek z wtryskiem pary

Schemat przewodów chłodniczych z ekonomizerem do wtrysku pary

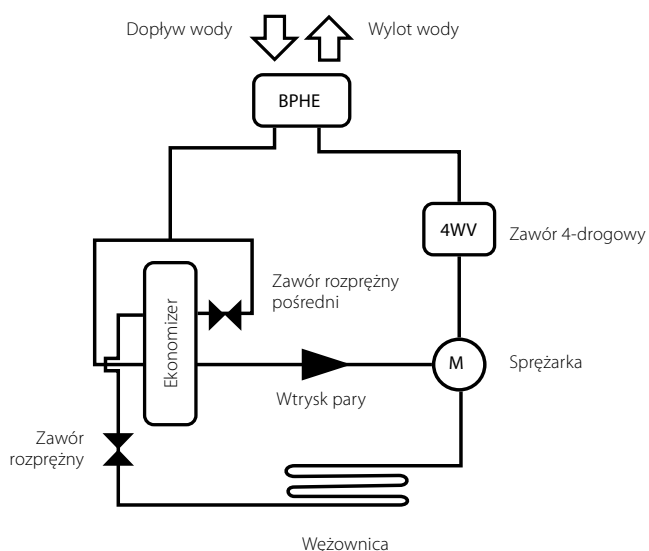

Cykl czynnika chłodniczego z wtryskiem pary

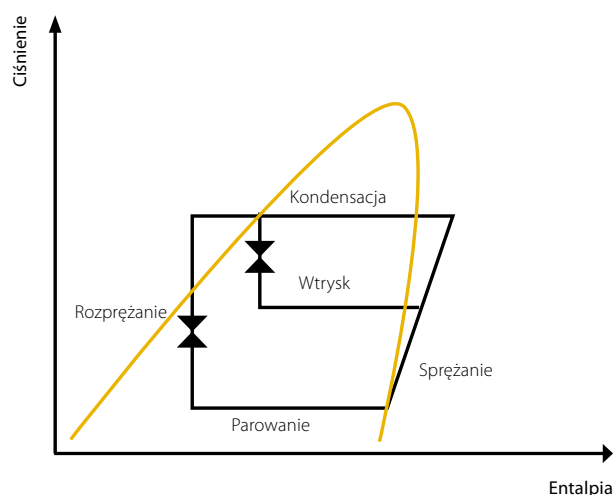



Zoptymalizowane zarządzanie rozmrażaniem

Zintegrowana logika rozmrażania zoptymalizowana dla wielu jednostek w celu sekwencyjnego uruchamiania cyklu rozmrażania. Instalacje do 4 jednostek są zoptymalizowane pod względem ogólnego wpływu odszraniania:

- Mniejsza zawartość wody w instalacji
- Wyższy komfort klienta dzięki minimalizacji spadku temperatury
- Równomierność obciążenia grzewczego w czasie

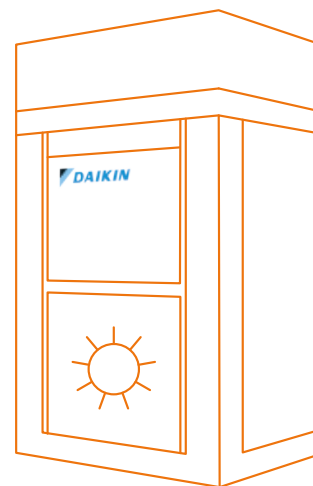
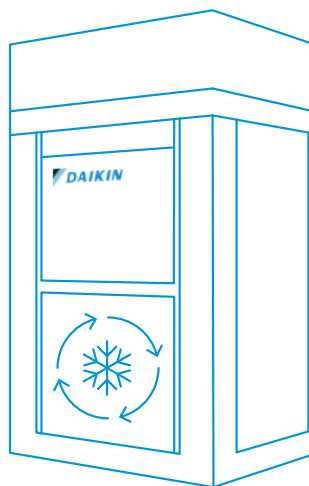

Niskie koszty eksploatacyjne

Dzięki zastosowaniu technologii inwerterowej, nowa jednostka może ściśle dostosować się do profilu obciążenia chłodniczego i grzewczego budynku. Jest to szczególnie ważne, ponieważ zapewnia niskie koszty eksploatacji systemu HVAC przy częściowym obciążeniu, które stanowi większość czasu pracy.

Wkład w budownictwo ekologiczne

Najpopularniejsze protokoły dotyczące budownictwa ekologicznego to BREEAM i LEED. Dzięki sprężarkom z napędem inwerterowym, EWYE-CZ może przyczynić się do uzyskania punktów w projekcie podczas oceny efektywności energetycznej systemu wodnego. Ograniczony współczynnik GWP czynnika chłodniczego R-454C również może przyczynić się do uzyskania punktów podczas oceny wpływu czynników chłodniczych. Ponadto akcesoria do inteligentnej sieci umożliwiają sterowanie pompą ciepła, maksymalizując zużycie energii podczas produkcji energii odnawialnej. W ten sposób można uzyskać punkty w ramach protokołów BREEAM i LEED, ponieważ zmniejsza się ślad węglowy.

Rozwiązanie dostosowane do gazów F

Nowa mała pompa ciepła z inwerterem zapewnia niski poziom bezpośredniej i pośredniej emisji CO₂. Dzięki temu jest to seria przyjazna dla środowiska, również dzięki zastosowaniu czynnika chłodniczego R-454C, który jest znany z niskiego GWP (145,5) i jest czynnikiem chłodniczym zgodnym z nowymi przepisami dotyczącymi gazów fluorowanych.



BREEAM[®]

LEED[™]
LEADERSHIP IN ENERGY AND ENVIRONMENTAL DESIGN

Zastosowania produktu

Ogrzewanie wysokotemperaturowe w miejsce kotłów i ciepła woda użytkowa (CWU)

Konfiguracje ogrzewania pomieszczeń + CWU

- Ogrzewanie centralne, ewentualnie w połączeniu z kotłami gazowymi. Zaopatrzenie w CWU zarządzane poprzez integrację z centralnym ogrzewaniem lub niezależne zaopatrzenie w CWU. Grupy jednostek mogą być zarządzane w trybie master/slave, do 4 na jeden master.
- Zastosowania: budynki mieszkalne, małe obiekty komercyjne, hotele, siłownie

- Instalacja: wymiana i nowe budynki
- Możliwe terminale to:
 - Istniejące grzejniki (70 °C)
 - Ogrzewanie podłogowe (30-35 °C)
 - Klimakonwektory (40-45 °C)

Ogrzewanie centralne Konfiguracja standardowa

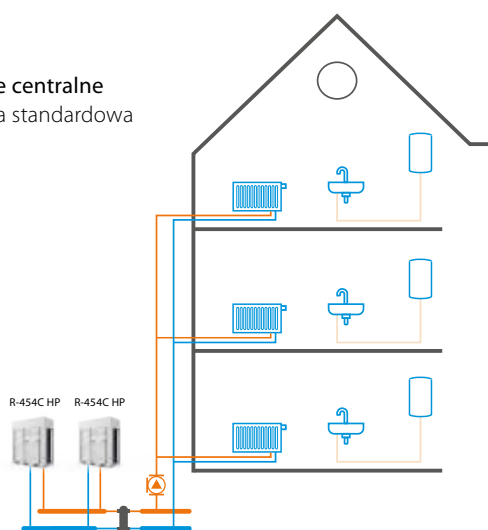

Centralne ogrzewanie (rozwiązanie hybrydowe z kotłem gazowym)

Należy dodać dedykowane akcesoria do pracy bivalentnej

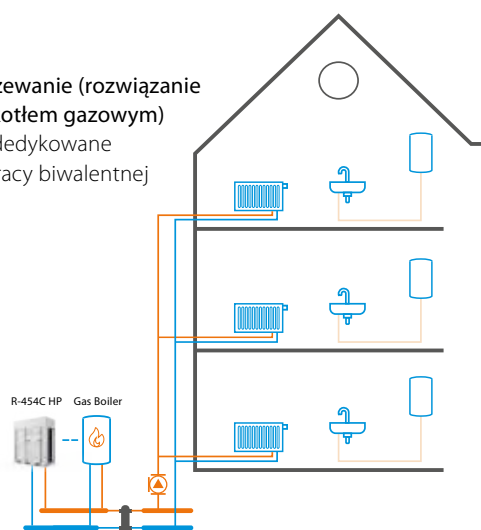

Ogrzewanie centralne i produkcja CWU

Należy dodać dedykowane akcesoria do CWU

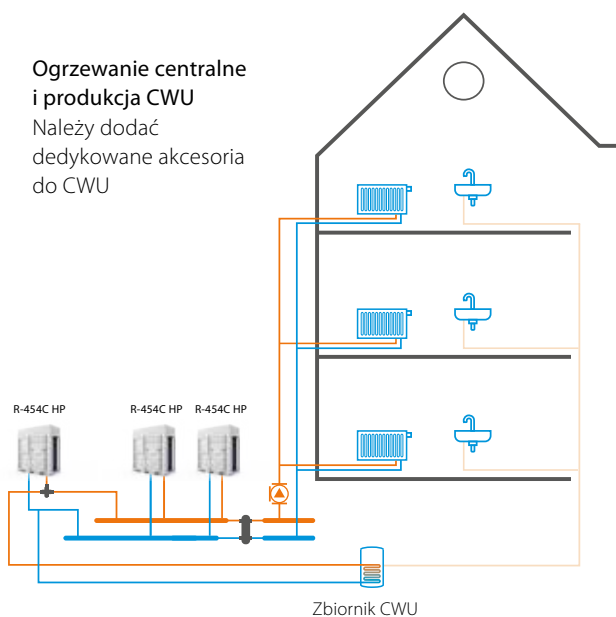

Centralne ogrzewanie i produkcja CWU (dedykowany generator CWU)

Należy dodać dedykowane akcesoria do CWU

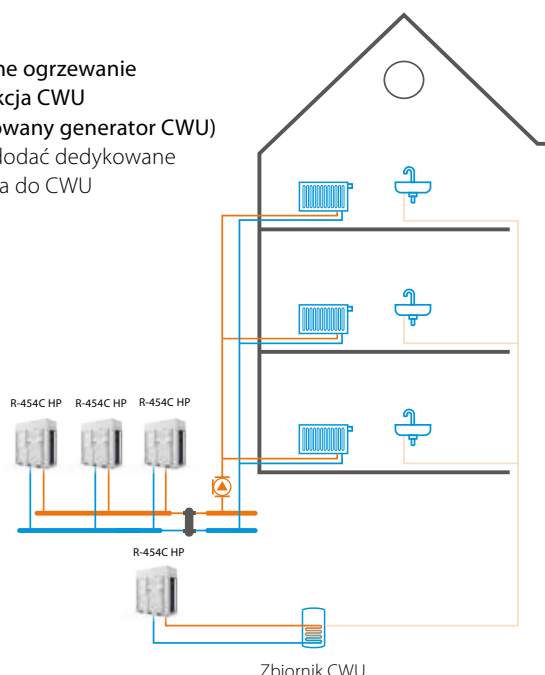

Zastosowania produktu

Sezonowe ogrzewanie i chłodzenie komfortowe + ciepła woda użytkowa (CWU)

Komfortowe chłodzenie i ogrzewanie

- Centralne ogrzewanie i chłodzenie komfortowe. CWU zarządzane za pomocą zaworów trójdrożnych (priorytet dla zapotrzebowania CWU) lub niezależnego zasilania CWU. Grupy jednostek mogą być zarządzane w trybie master/slave, do 4 na jeden master.
- Zastosowania: budynki mieszkalne, małe obiekty komercyjne, hotele, siłownie

- Instalacja: wymiana i nowe budynki
- Możliwe terminale to:
 - Chłodzenie (23-18°C) i ogrzewanie podłogowe (30-35°C)
 - Klimakonwektory do ogrzewania i chłodzenia

Centralne chłodzenie i ogrzewanie Konfiguracja standardowa

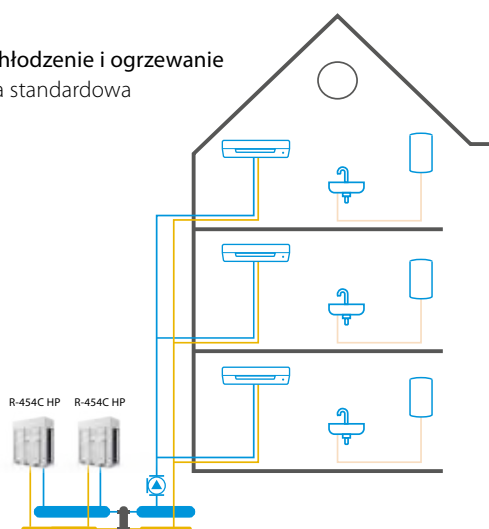

Centralne chłodzenie, ogrzewanie i produkcja CWU

Należy dodać dedykowane akcesoria do CWU

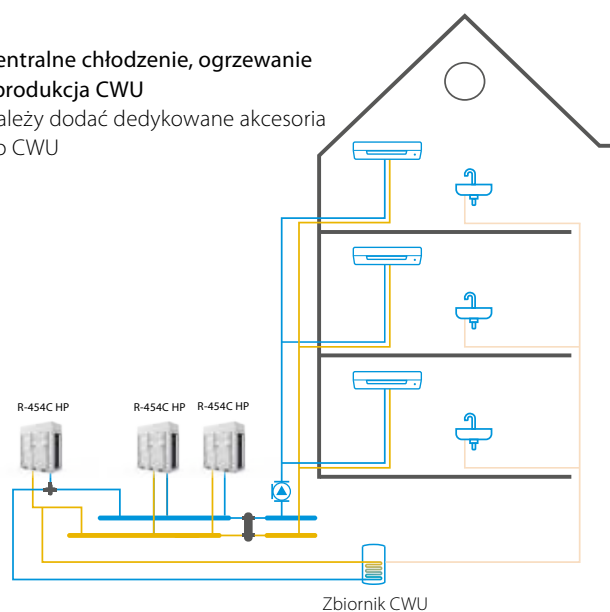

Centralne chłodzenie, ogrzewanie i produkcja CWU (dedykowany generator CWU)

Należy dodać dedykowane akcesoria do CWU

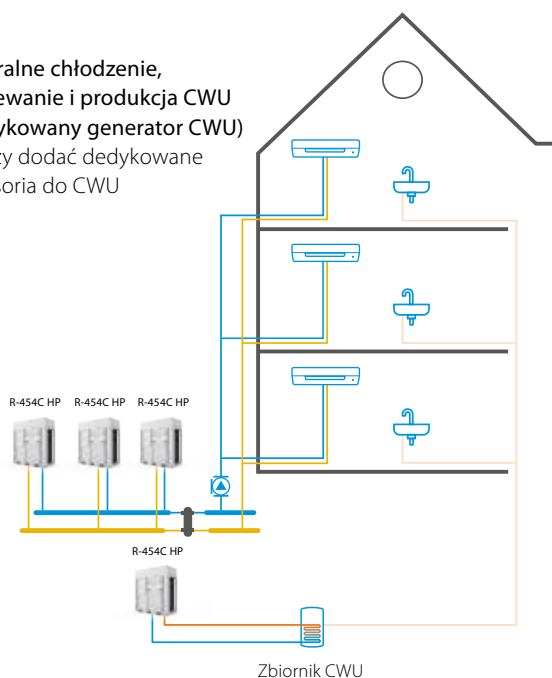

Opcje produktu i akcesoria

Standard w wersji CZP

Zestawy modułu hydraulicznego

Mała pompa ciepła z inwerterem jest standardowo wyposażona w pompę z inwerterem i zabezpieczeniem elektrycznym. Istnieje możliwość zamówienia jednostki również bez pompy.



Zarządzanie instalacją i łączność

Master/slave lub Modbus RTU są standardem, który gwarantuje doskonałą łączność instalacji.

Zdalne monitorowanie i optymalizowanie systemu za pomocą Daikin on Site firmy Daikin

- **Konserwacja predykcyjna** dla zapobiegania awariom
- **Wizualizacja zużycia energii**, aby zmniejszyć opłaty za energię
- Monitorowanie i kontrola budynku bez względu na to, gdzie się znajdujesz za pośrednictwem **Daikin On Site**
- **Zdalne wsparcie diagnostyczne** zwiększające żywotność systemu
- Zarządzanie **kilkoma instalacjami**



Pulpity



Obsługa

Diagnostyka



Serwis

Zdalna aktualizacja oprogramowania



Daikin

Sterowanie master/slave

Mała pompa ciepła z inwerterem może pracować w trybie master/slave, optymalizując pracę instalacji do 4 jednostek. Jednostka master zarządza jednostkami slave połączonymi równolegle w tej samej instalacji hydraulicznej, równoważąc godziny pracy i obciążenie każdej jednostki i każdego sprężarki.

Opcje produktu i akcesoria

Na żądanie

Aplikacja mobilna mAP dla kontrolera HMI rozszerzająca możliwości dla użytkowników końcowych



Aplikacja HMI jest dostępna na smartfonach i tabletach i umożliwia ściśle monitorowanie parametrów jednostki z odległości do 5 metrów

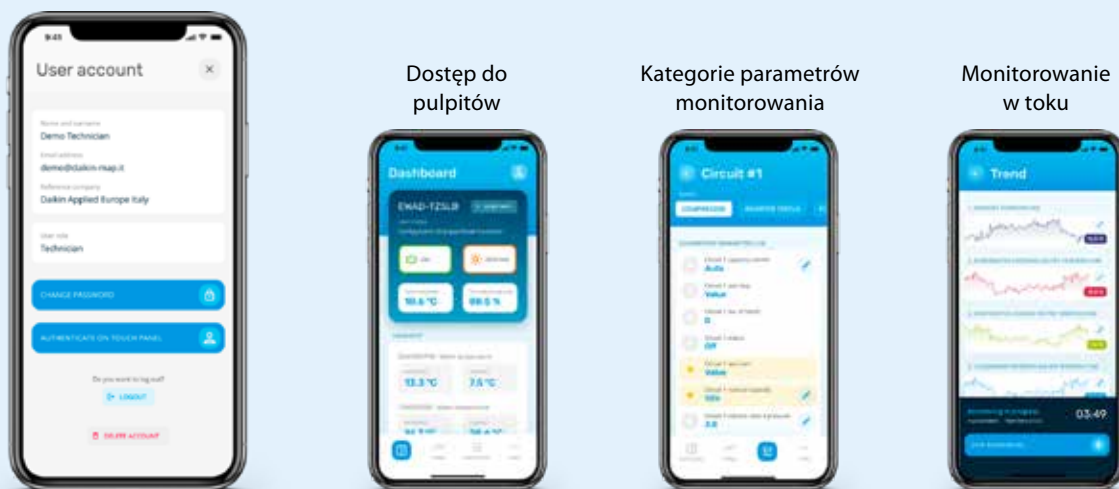

Łączność Plug & Play

Zamawiając zestaw Connectivity, otrzymasz kartę Connectivity. Karta zgłasza unikalny identyfikator aktywacji (kod QR) identyfikujący licencję dla konkretnego kontrolera małej pompy ciepła z inwerterem. Sterownik jednostki posiada naklejkę, którą należy umieścić na karcie łączności, aby móc korzystać z aplikacji.

Skrzynka przygotowana na inteligentną sieć

Skrzynka inteligentnej sieci jest akcesorium, które umożliwia integrację sterowania pompą ciepła w celu zastosowania w inteligentnej sieci, maksymalizując wykorzystanie zielonej energii do zasilania pompy ciepła.

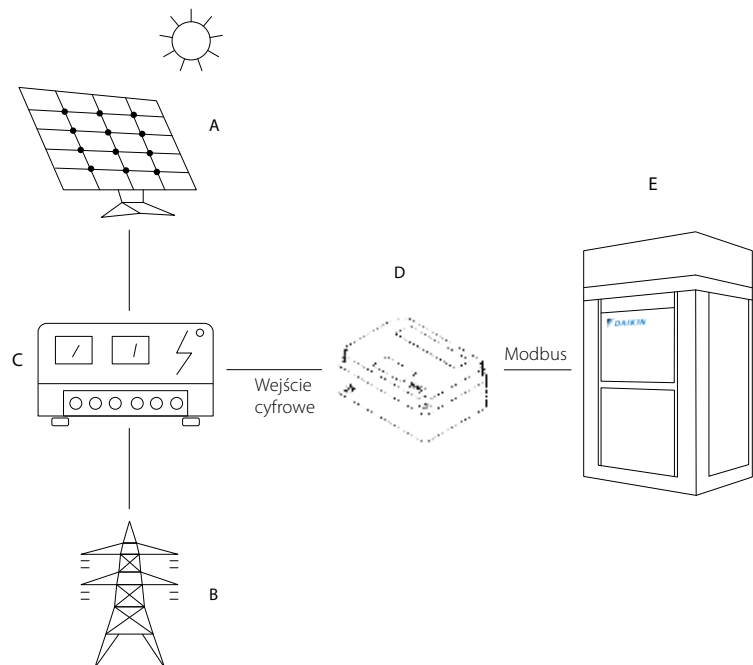

- A: Kolektor słoneczny
- B: Sieć
- C: Komponenty systemu kompatybilne z interfejsem (inwerter solarny / system zarządzania energią)
- D: Skrzynka inteligentnej sieci
- E: Pompa ciepła

Zawartość wody w instalacji

System ogrzewania powinien utrzymywać minimalną zawartość wody, aby zapobiec znacznemu obniżeniu temperatury zadanej wody podczas cyklu odszraniania, zapewniając odpowiedni komfort w pomieszczeniach.

Ogólna zasada mówi, że zawartość wody w systemie nie powinna być niższa niż wartości uzyskane z poniższego wzoru:

$$kW_{\text{nominalna}} = \text{moc grzewcza przy } 40/45^{\circ}\text{C OAT}=7^{\circ}\text{C}$$

Powyższa zasada wynika z poniższego wzoru, jako względna objętość wody zdolna do utrzymania temperatury systemu w dopuszczalnym zakresie ΔT (który zależy od zastosowania ogrzewania) podczas przejściowego procesu odszraniania.

$$\text{Jednostka jednokonturowa} \longrightarrow 16 \frac{\text{lt}}{\text{kW}_{\text{nominalna}}}$$

$$\text{Jednostka dwukonturowa} \longrightarrow 8 \frac{\text{lt}}{\text{kW}_{\text{nominalna}}}$$

$$\text{Objętość wody} = \frac{CC [\text{W}] * MDD [\text{s}]}{FD \left[\frac{\text{g}}{\text{L}} \right] * SH \left[\frac{\text{J}}{\text{g}^{\circ}\text{C}} \right] * (DT) [^{\circ}\text{C}]}$$

- CC = Wydajność chłodnicza podczas odszraniania
- MDD = Maksymalny czas trwania odszraniania
- FD = Gęstość czynnika
- SH = Ciepło właściwe
- DT = Dopuszczalna różnica temperatur wody

Różnica temperatur wody jest uważana za dopuszczalną dla zastosowań ogrzewania komfortowego, które pozwala na pracę z minimalną objętością podaną w powyższym wzorze.

Jeśli jednak za dopuszczalną uznaje się mniejszą różnicę temperatur wody, wymagana będzie większa minimalna objętość wody. Jeśli elementy systemu nie zapewniają wystarczającej objętości wody, należy dodać odpowiednio zaprojektowany zbiornik magazynowy. W przypadku zainstalowania więcej niż jednej jednostki, w obliczeniach należy uwzględnić całkowitą wydajność instalacji, sumując zawartość wody w każdej jednostce.

Uwagi te odnoszą się do objętości wody przepływającej przez jednostkę. Jeśli istnieją obejścia, odgałęzienia systemu, które można wykluczyć, nie należy uwzględniać tych części w obliczeniach zawartości wody.

Wymiary produktu



Model	Wymiary (mm)
EWYE019CZ(N)(P)-A1	1.878 x 1.152 x 802
EWYE022CZ(N)(P)-A1	1.878 x 1.152 x 802
EWYE025CZ(N)(P)-A1	1.878 x 1.152 x 802
EWYE030CZ(N)(P)-A1	1.878 x 1.152 x 802
EWYE035CZ(N)(P)-A1	1.878 x 1.152 x 802
EWYE050CZ(N)(P)-A2	1.878 x 2.906 x 814
EWYE060CZ(N)(P)-A2	1.878 x 2.906 x 814
EWYE070CZ(N)(P)-A2	1.878 x 3.506 x 814

Minimalne odległości, których należy przestrzegać: 500 mm wokół całej jednostki (instalacja pojedyncza) lub 1000 mm od każdej sekcji skraplającej w przypadku instalacji wielu jednostek.

Dane techniczne

Pompa z inwerterem na pokładzie			EWYE019 CZP-A1	EWYE022 CZP-A1	EWYE025 CZP-A1	EWYE030 CZP-A1	EWYE035 CZP-A1	EWYE050 CZP-A2	EWYE060 CZP-A2	EWYE070 CZP-A2
Wydajność chłodnicza 12/7 35°C	Wydajność chłodnicza	kW	14,88	16,42	18,24	22,45	25,66	42,11	46,90	59,62
	Regulacja wydajności	Typ	Sterowanie inwerterowe							
	Pobór mocy przez jednostkę		5,39	6,03	6,64	7,39	8,90	15,69	17,86	22,35
	EER		2,76	2,73	2,75	3,04	2,88	2,68	2,63	2,67
	SEER		3,88	3,94	4,07	4,60	4,66	4,22	4,42	4,66
Wydajność ogrzewania 40/45 7°C	Wydajność grzewcza		18,21	20,25	23,93	29,72	34,35	49,89	59,58	73,27
	Pobór mocy przez jednostkę	Ogrzewanie kW	5,86	6,51	7,66	8,92	10,56	16,35	20,34	24,42
	COP		3,11		3,13	3,33	3,25	3,05	2,93	3,00
Ogrzewanie pomieszczeń	Wylot wody, klimat umiarkowany 35°C	SCOP Niskotemperaturowe	4,00			4,38		3,87		4,06
	Wylot wody, klimat umiarkowany 55°C	SCOP Średnotemperaturowe	2,83			3,20		2,83		3,02
Chłodzenie wymiennika ciepła wody	Natężenie przepływu wody	l/s	0,70	0,77	0,84	1,06	1,21	1,99	2,16	2,77
	Spadek ciśnienia wody	kPa	6,05	7,19	8,41	9,82	12,41	10,01	11,62	9,51
Ogrzewanie za pomocą wymiennika ciepła wody	Natężenie przepływu wody	l/s	0,87	0,97	1,11	1,42	1,61	2,35	2,77	3,45
	Spadek ciśnienia wody	kPa	9,03	10,89	13,77	16,40	20,53	13,57	18,38	14,38
Wymiennik ciepła powietrza	Typ	Żebra aluminiowe i rury miedziane								
Wodny wymiennik ciepła		Płyta lutowana								
Czynnik chłodniczy	Typ	R-454C								
	GWP	145,5								
Sprężarka	Typ	Scroll - Wtrysk pary								
	Ilość	Nr	1						2	
	Ekonomizer	Nr	1						2	
Wentylator	Typ	Osioły								
	Napęd	VFD								
	Ilość	Nr	1			2		3		4
Wymiary	Wysokość	mm	1.878							
	Szerokość	mm	802						814	
	Długość	mm	1.152			1.752		2.906		3.506
Moc akustyczna	Lw [dB(A)] **	77						78		
	Chłodzenie i ogrzewanie Lw [dB(A)]	82	83						86	

Brak pompy na pokładzie			EWYE019 CZN-A1	EWYE022 CZN-A1	EWYE025 CZN-A1	EWYE030 CZN-A1	EWYE035 CZN-A1	EWYE050 CZN-A2	EWYE060 CZN-A2	EWYE070 CZN-A2
Wydajność chłodnicza 12/7 35°C	Wydajność chłodnicza	kW	14,66	16,18	18,29	22,19	25,39	41,78	46,98	59,21
	Regulacja wydajności	Typ	Sterowanie inwerterowe							
	Pobór mocy przez jednostkę		5,43	6,07	6,69	7,43	8,96	15,81	17,76	22,30
	EER		2,70	2,67	2,73	2,99	2,83	2,64	2,65	2,66
	SEER		3,74	3,80	3,99	4,43	4,54	4,10	4,34	4,56
Wydajność ogrzewania 40/45 7°C	Wydajność grzewcza		18,47	20,51	24,21	30,02	34,68	50,24	60,47	73,73
	Pobór mocy przez jednostkę	Ogrzewanie kW	5,90	6,57	7,72	9,00	10,65	16,48	20,54	24,39
	COP		3,13	3,12	3,14	3,34	3,26	3,05	2,94	3,02
Ogrzewanie pomieszczeń	Wylot wody, klimat umiarkowany 35°C	SCOP Niskotemperaturowe	3,89			4,31		3,72		4,00
	Wylot wody, klimat umiarkowany 55°C	SCOP Średnotemperaturowe	2,83			3,20		2,83		3,01
Chłodzenie wymiennika ciepła wody	Natężenie przepływu wody	l/s	0,7	0,77	0,84	1,06	1,21	1,99	2,16	2,77
	Spadek ciśnienia wody	kPa	6,05	7,19	8,41	9,82	12,41	10,01	11,62	9,51
Ogrzewanie za pomocą wymiennika ciepła wody	Natężenie przepływu wody	l/s	0,87	0,97	1,11	1,42	1,61	2,35	2,80	3,45
	Spadek ciśnienia wody	kPa	9,03	10,89	13,77	16,40	20,53	13,57	18,76	14,38
Powietrzny wymiennik ciepła	Typ	Żebra aluminiowe i rury miedziane								
Wodny wymiennik ciepła		Płyta lutowana								
Czynnik chłodniczy	Typ	R-454C								
	GWP	145,5								
Sprężarka	Typ	Scroll - Wtrysk pary								
	Ilość	Nr	1						2	
	Ekonomizer	Nr	1						2	
Wentylator	Typ	Osioły								
	Napęd	VFD								
	Ilość	Nr	1			2		3		4
Wymiary	Wysokość	mm	1.878							
	Szerokość	mm	802						814	
	Długość	mm	1.152			1.752		2.906		3.506
Moc akustyczna	Lw [dB(A)] **	77						78		
	Chłodzenie i ogrzewanie Lw [dB(A)]	82	83						86	
Zasilanie	Faza/Częstotliwość/Napięcie	3N~/50&60/400								

** Moc akustyczna w trybie ogrzewania, zmierzona zgodnie z normą EN12102 i metodą badawczą zgodną z normą ISO9614.

Ciśnienie akustyczne oblicza się na podstawie poziomu mocy akustycznej i ma charakter wyłącznie informacyjny, nie jest wiążące.

Krzywe pompy

Dane dotyczące mocy akustycznej i ciśnienia

Poziom ciśnienia akustycznego w odległości 1 m od jednostki (red. 2 x10-5 Pa)										
	Lw [dB(A)]	Lp w odległości 1 m [dB(A)]	63 Hz	125 Hz	250 Hz	500 Hz	1 kHz	2 kHz	4 kHz	8 kHz
EWYE019CZP-A1	77	61,2	70,38	62,89	59,83	59,55	56,81	49,49	46,21	46,26
EWYE022CZP-A1	77	61,2	70,38	62,89	59,83	59,55	56,81	49,49	46,21	46,26
EWYE025CZP-A1	77	61,2	70,38	62,89	59,83	59,55	56,81	49,49	46,21	46,26
EWYE030CZP-A1	77	60,7	69,5	60,6	60,0	59,6	56,2	46,7	46,8	44,7
EWYE035CZP-A1	77	60,7	69,5	60,6	60,0	59,6	56,2	46,7	46,8	44,7
EWYE050CZP-A2	78	60,9	65,6	62,1	60,4	57,4	54,3	51,2	52,4	50,8
EWYE060CZP-A2	78	60,9	65,6	62,1	60,4	57,4	54,3	51,2	52,4	50,8
EWYE070CZP-A2	78	60,5	65,1	61,7	60,0	57,0	53,9	50,8	52,1	50,5
EWYE019CZPN-A1	77	61,2	70,38	62,89	59,83	59,55	56,81	49,49	46,21	46,26
EWYE022CZPN-A1	77	61,2	70,38	62,89	59,83	59,55	56,81	49,49	46,21	46,26
EWYE025CZPN-A1	77	61,2	70,38	62,89	59,83	59,55	56,81	49,49	46,21	46,26
EWYE030CZPN-A1	77	60,7	69,5	60,6	60,0	59,6	56,2	46,7	46,8	44,7
EWYE035CZPN-A1	77	60,7	69,5	60,6	60,0	59,6	56,2	46,7	46,8	44,7
EWYE050CZPN-A2	78	60,9	65,6	62,1	60,4	57,4	54,3	51,2	52,4	50,8
EWYE060CZPN-A2	78	60,9	65,6	62,1	60,4	57,4	54,3	51,2	52,4	50,8
EWYE070CZPN-A2	78	60,5	65,1	61,7	60,0	57,0	53,9	50,8	52,1	50,5

Model	Krzywa pompy
EWYE019CZP-A1	A
EWYE022CZP-A1	A
EWYE025CZP-A1	A
EWYE030CZP-A1	B
EWYE035CZP-A1	B
EWYE050CZP-A2	C
EWYE060CZP-A2	C
EWYE070CZP-A2	D

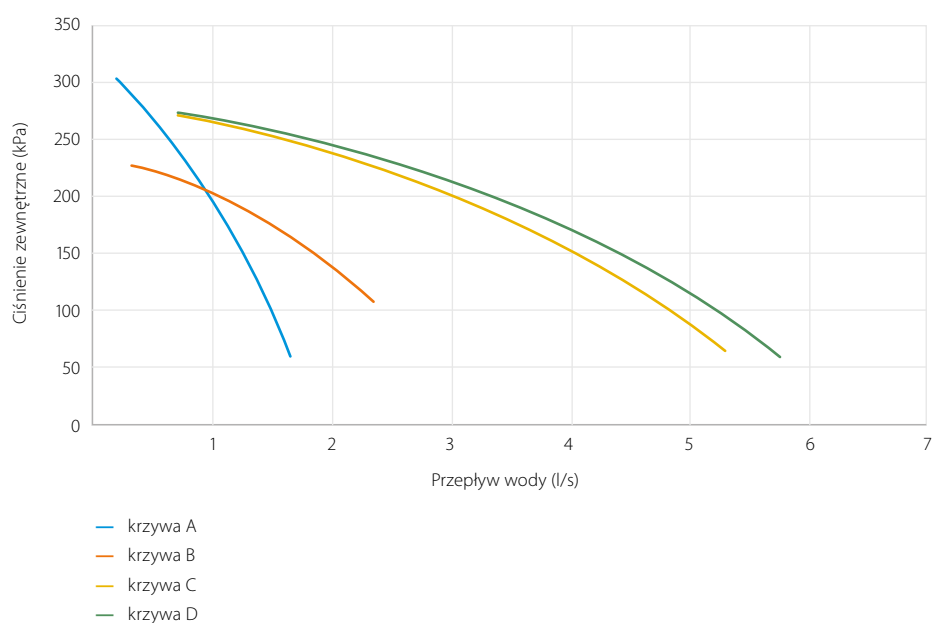



Daikin Europe N.V. Naamloze Vennootschap Zandvoordestraat 300 · 8400 Oostende · Belgia · www.daikin.eu · BE 0412 120 336 · RPR Oostende (wydawca)

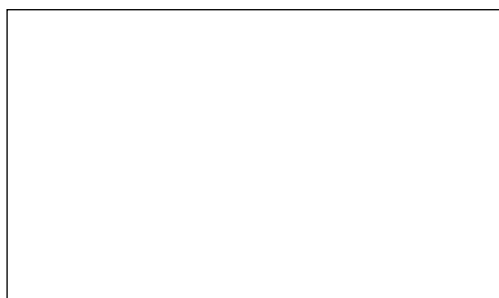

07/2025

ECPLP24-423B



Daikin Europe N.V. uczestniczy w programach Eurovent Certified Performance dla klimakonwektorów i systemów o zmiennym przepływie czynnika chłodniczego. Daikin Applied Europe S.p.A. jest uczestnikiem programu Eurovent Certified Performance dla zespołów chłodzących cieczą, hydraulicznych pomp ciepła i central wentylacyjnych. Sprawdź ważność certyfikatu na stronie internetowej: www.eurovent-certification.com

Niniejsza broszura została przygotowana w formie informacyjnej i nie stanowi oferty wiążącej Daikin Europe N.V. Treść tej publikacji powstała w oparciu o najlepszą wiedzę Daikin Europe N.V. Nie udzielamy pośredniej i bezpośredniej gwarancji na kompletność, dokładność, rzetelność lub przydatność do określonego celu treści oraz produktów i usług przedstawionych w niniejszym dokumencie. Dane techniczne mogą ulec zmianie bez wcześniejszego powiadomienia. Daikin Europe N.V. nie ponosi odpowiedzialności za bezpośrednie lub pośrednie szkody, wynikające z lub związane z użyciem i/lub sposobem interpretacji niniejszego dokumentu. Firma Daikin Europe N.V. posiada prawa autorskie całości przedstawionej treści.

